

Rilevatore di Presenza / Assenza PIR per Grandi Altezze (317)

Il rilevatore di presenza/assenza per grandi altezze 317, unito ad un sistema di controllo dell'illuminazione Helvar, provvede al controllo automatico dei carichi in edifici e spazi chiusi con alti soffitti. Il 317 è tipicamente installato in magazzini e fabbriche, oltre che per altre applicazioni dove le altezze sono troppo elevate per sensori standard.

Il rivelatore PIR (infrarosso passivo) utilizza un sensore ad elevata sensibilità in una lente a cupola di precisione, che consentono al 317 di rilevare in modo affidabile il movimento su grandi aree. Installazione verticale fino a 15 m di altezza. Come parte di un sistema di controllo illuminazione Helvar, è possibile accendere le luci quando uno spazio è occupato e spegnere quando lo spazio è lasciato libero.

L'area di rilevamento può essere personalizzata (con rilevazione ad asola o radiale) utilizzando un sistema altamente innovativo con clip-on di aggancio. Le maschere per modificare l'area di rilevamento sono fornite di serie con il sensore.

Il 317 può essere montato in controsoffitti che abbiano spazio vuoto sufficiente per la sua installazione, oppure può essere montato direttamente a soffitto solido o lastra con una scatola di montaggio in superficie (in sigla SBB-A, da ordinare separatamente).

Così come per gli altri sensori Helvar, il 317 è completamente compatibile con i sistemi Helvar di controllo dell'illuminazione ed i software di configurazione Designer™ e Digidim Toolbox™: una volta connesso ad un sistema di controllo Helvar DALI, il software automaticamente rileva l'unità che può così essere programmata con le funzionalità richieste.



Caratteristiche principali

- Controllo di carichi mediante sensore di rilevazione presenza/assenza
- Per montaggio in soffitti alti
- Installazione in controsoffitti o a soffitto solido mediante scatola di montaggio
- Maschere per modificare l'area di rilevazione
- Semplice connessione ed integrazione in sistemi di controllo illuminazione Helvar
- Programmabile con software Designer™ and Digidim Toolbox™
- La sensibilità può essere regolata mediante telecomando

Area di rilevamento

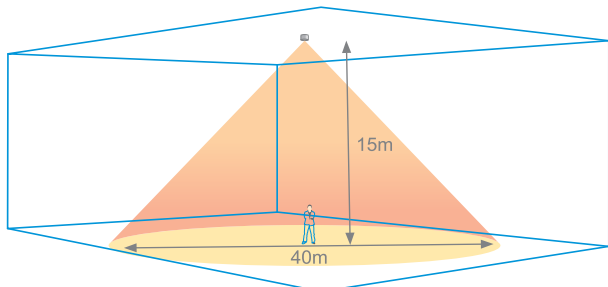

Camminata attraverso l'area di rilevamento

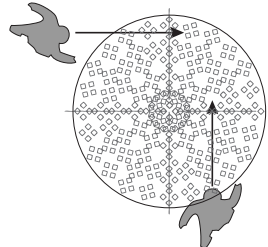

Altezza	Diametro di rilevamento
15 m	40 m
10 m	26 m
6 m	16 m
3 m	9 m

Camminata verso il sensore

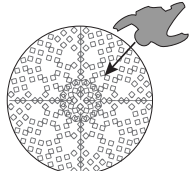

Altezza	Diametro di rilevamento
15 m	30 m
10 m	20 m
6 m	12 m
3 m	8 m

Mascheramento di parte dell'area di rilevamento

Due maschere a clip sono fornite con ogni sensore 317. Ognuna può coprire metà del sensore.

Strisce laterali o radiali possono essere ritagliate per personalizzare l'area di rilevamento.

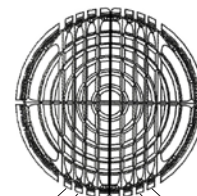

Aperture: 1 2 3 4 4 3 2 1

Corridoi

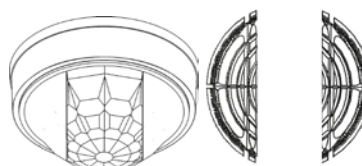

Numero di apertura	% approssimativa di mascheramento
1	45%
2	30%
3	20%
4	10%

Are ristrette

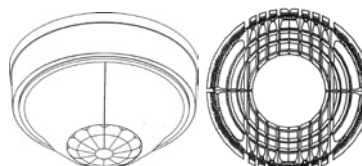

Numero di diametro: 1 2 3 4 5 5 4 3 2 1

Numero di diametro	% approssimativa di mascheramento
1	90%
2	65%
3	45%
4	35%
5	20%

Dati tecnici

Collegamenti

DALI: Connettori rimovibili a 2 poli
Dimensione del cavo: 0,5 - 1,5 mm²
rigido o flessibile

Grado del cavo: Tutti i cavi devono avere isolamento per tensione di rete

Alimentazione

Ingresso di alimentazione DALI: da 13 V a 22,5 V

Assorbimento DALI: 20 mA

Sensori

Sensore di presenza: PIR sensore di presenza

Ricevitore IR: Per comandi da telecomando

Funzioni del telecomando

Telecomando ad infrarossi: Regolazione della sensibilità;
Ripristinare i parametri predefiniti ("defaults")

Dati meccanici

Diametro del foro di montaggio: 64 mm

Diametro della ghiera di fissaggio: 88 mm

Profondità consigliata:
(incl. 50mm per cablaggio) 80 mm (senza protezione cavo);
100 mm (con protezione cavo)

Involucro: ABS a ritardo di fiamma e PC/ABS

Finitura / Colore: Opaco / Bianco

Classificazione IP: IP 40 senza guarnizione
IP 44 con guarnizione

Peso: 120 g

Guarnizione: Guarnizione di protezione in silicone (non compatibile con la scatola a montaggio superficiale SBB-A)

Maschere: 2 maschere adattabili incluse, ognuna copre metà del sensore.

Condizioni operative

Temperatura ambiente: 0°C — +40°C

Umidità relativa: Max 90%, senza condensa

Temperatura di stoccaggio: -10°C — +70°C

Conformità e standard

EMC: 2004/108/EEC

LVD: 2006/95/EEC

Ambientali: Soddisfa le WEEE e RoHS

Collegamenti

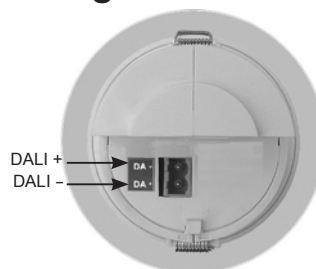

Dimensioni

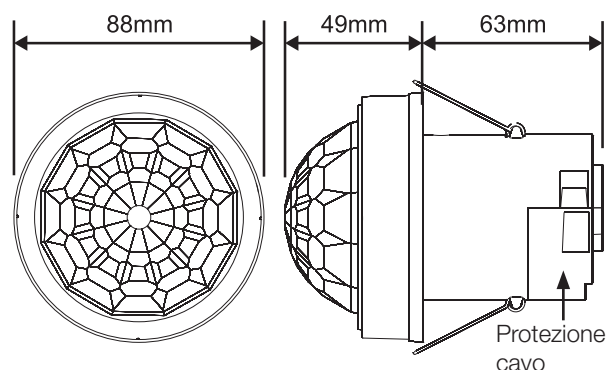

Scatola per montaggio a plafone

Nota: la scatola per montaggio a plafone SBB-A va ordinate a parte

