

Modulaariset paneelit (13xx)

13xx Moduuli paneelit ovat täysin DALI yhteensopivia DIGIDIM-järjestelmän käyttöliittymiä, jotka mahdollistavat järjestelmän ohjauksen. Jokainen moduuli on varustettu merkkivalo-LEDeillä ja infrapunavastaanottimella, joka mahdollistaa kauko-ohjauksen DIGIDIM infrapunakauko-ohjaimella (303). Kauko-ohjain mahdollistaa myös lisäohjauksen järjestelmän toiminnoille.

Avaintoiminnot

- Moduulien värit musta (B: Black) ja valkoinen (W: White)
- Yksinkertainen liitäntä
- Helppo uudelleen ja ohjelmointi käyttäen Helvar Designer- tai Toolbox-ohjelmistoa
- Suunniteltu sekä DIN- että UK-standardien mukaisiin kojerasioihin
- Kaksoiskojerasia-asennus versioon voi asentaa kolme erillistä ohjausmoduulia
- Erikoistilauksesta saatavissa myös muita peitelevyjä ja painikkeita erikseen veloittuna
Ota yhteyttä Helvar edustajaan lisätietoja varten.

Moduulit

Valittavissa on 12 erilaista moduulivaihtoehtoa:

Moduulityyppi	Tuotekoodi valkoinen (W)	Tuotekoodi musta (B)
On / Off (2 painiketta)	131 W	131 B
Ylös / Alas (2 painiketta)	132 W	132 B
4 tilannetta + Off (5 painiketta)	134 W	134 B
4 tilannetta, Off + Ylös / Alas (7 painiketta)	135 W	135 B
7 tilannetta + Off (8 painiketta)	136 W	136 B
4 tilannetta (4 painiketta)	137 W	137 B

Peitelevyt

Peitelevysarjat ovat saatavilla eri pintavaihtoehtoilla, jotka ovat esitelty alla:
Huomautus: Peitelevyt toimitetaan täydellisenä asennuspohjan kanssa.

Peitelevyn pinta	Yksittäi- sasennuksen koodi	Yksittäi- sasennuksen mitat	Kaksoi- kojerasia asennuksen koodi	Kaksoi- kojerasia asennuksen mitat
Valkoinen metalli	234 S	86 x 86 mm	234 D	146 x 86 mm
Ruostumaton teräs	232 S	86 x 86 mm	232 D	146 x 86 mm
Kiillotettu messinki	231 S	86 x 86 mm	231 D	146 x 86 mm
Valkoinen muovi	230 S	88,4 x 88,4 mm	230 D	160 x 88,4 mm
Kojerasia-asennuksen asennuspohja	-	86 x 86 mm	-	-
Kaksoiskojerasia- asennuksen asennuspohja	-	-	-	146 x 86 mm

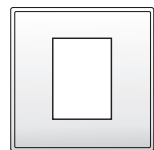

Peitelevy

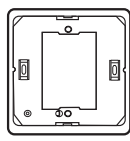

Asennuspohja

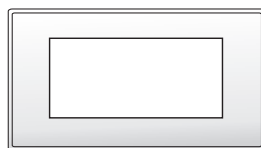

Kaksoispeitelevy

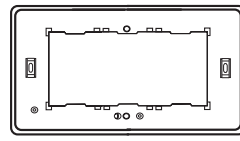

Kaksoisasennuspohja

Moduulityypit



131 W
On/Off



132 W
Ylös/Alas



134 W
4 tilannetta
+ Off



135 W
4 tilannetta,
Off +
Ylös/Alas



136 W
7 tilannetta
+ Off



137 W
4 tilannetta

Tekniset tiedot

Liitännät

DALI: Irrotettava 2-napainen liitin
Kaapelin koko: 0,5 - 2,5 mm²
Yksijohtiminen tai säikeinen

Kaapeliluokitus: Kaapeleiden tulee soveltua verkkosähkölle.

Sähköliitännät

DALI-väylä: 13 V — 22,5 V

DALI-virrankulutus: 10 mA

Mekaaniset tiedot

IR taajuus: 36 kHz
Moduulien mitat: 35,4 x 48,4 x 31,8 mm
Moduulin paino: 41 g DALI-liittimen kanssa

Paino

Peitelevyn: 100 g

Lähetyspaino: 130 g

Kaksoispeitelevyn paino: 144 g

Lähetyspaino: 184 g (lähetyspaino)

IP-luokka: IP 30

Huomautus: Peitelevyt toimitetaan täydellisenä asennuspohjan kanssa.

Toimintaympäristö

Ympäristön lämpötila: +10°C ... +35°C

Suhteellinen kosteus: Maksimi 90%, ei kondensoitumista

Säilytyslämpötila: -10°C ... +70°C

Luokitukset ja standardit

EMC Ssäteily: EN 61000-6-3

Häiriösieto: EN 61547

Turvallisuus: EN 60669-1

Ympäristö: Noudattaa WEEE ja RoHS direktiivejä

DALI tiedonsiirto: Kaikki DIGIDIM moduulipaneelit noudattavat DALI-protokollaa.

Liitännät

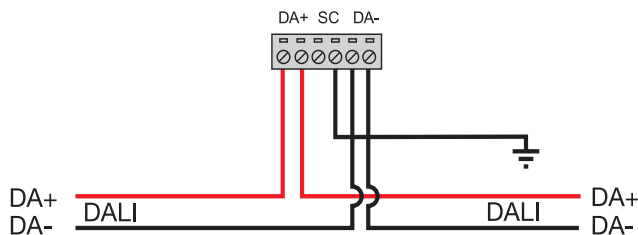
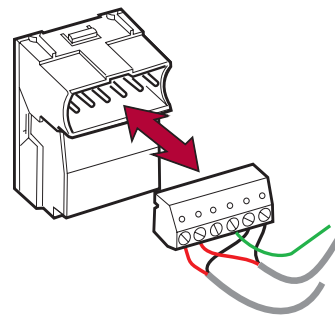

Mitat (mm)

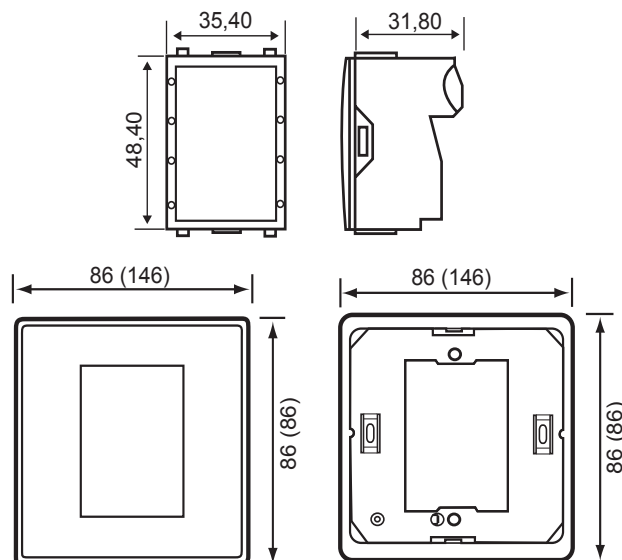

() = Kaksoiskojerasia-asennuksen mitat

3D-katselin: 137 B



www.helvar.com